

Instrukcja obsługi – Inteligentny Cylinder

CP-C1LP

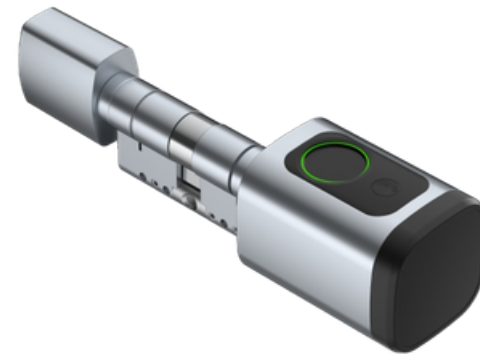

1 Akcesoria w zestawie

Proszę sprawdzić zawartość opakowania oraz akcesoria po otrzymaniu produktu.

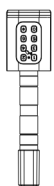

Inteligentny zamek

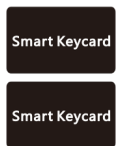

Karta zbliżeniowa

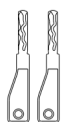

Klucz mechaniczny



Przyssawki



Narzędzia



Instrukcja obsługi



Karta resetująca

2 Specyfikacja techniczna produktu

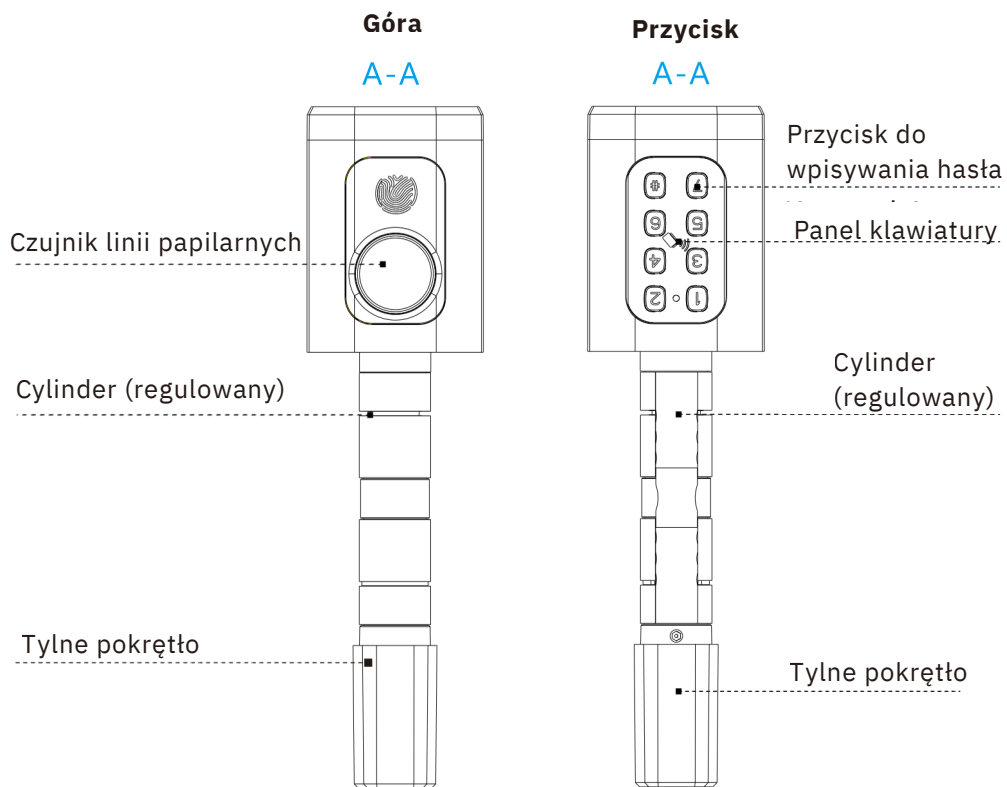

3 Widok Czytnika

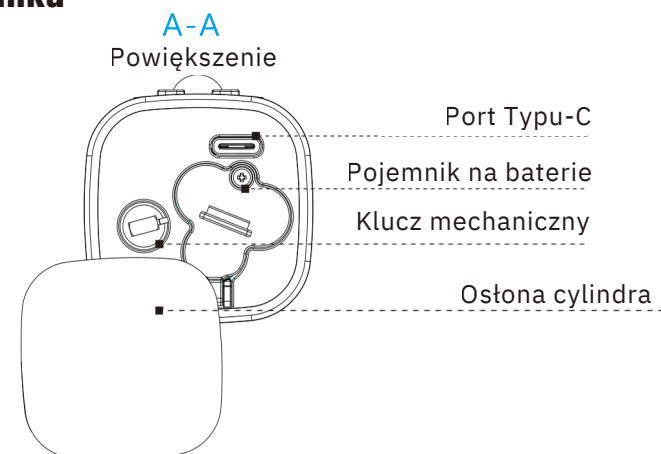

4 Wymiary

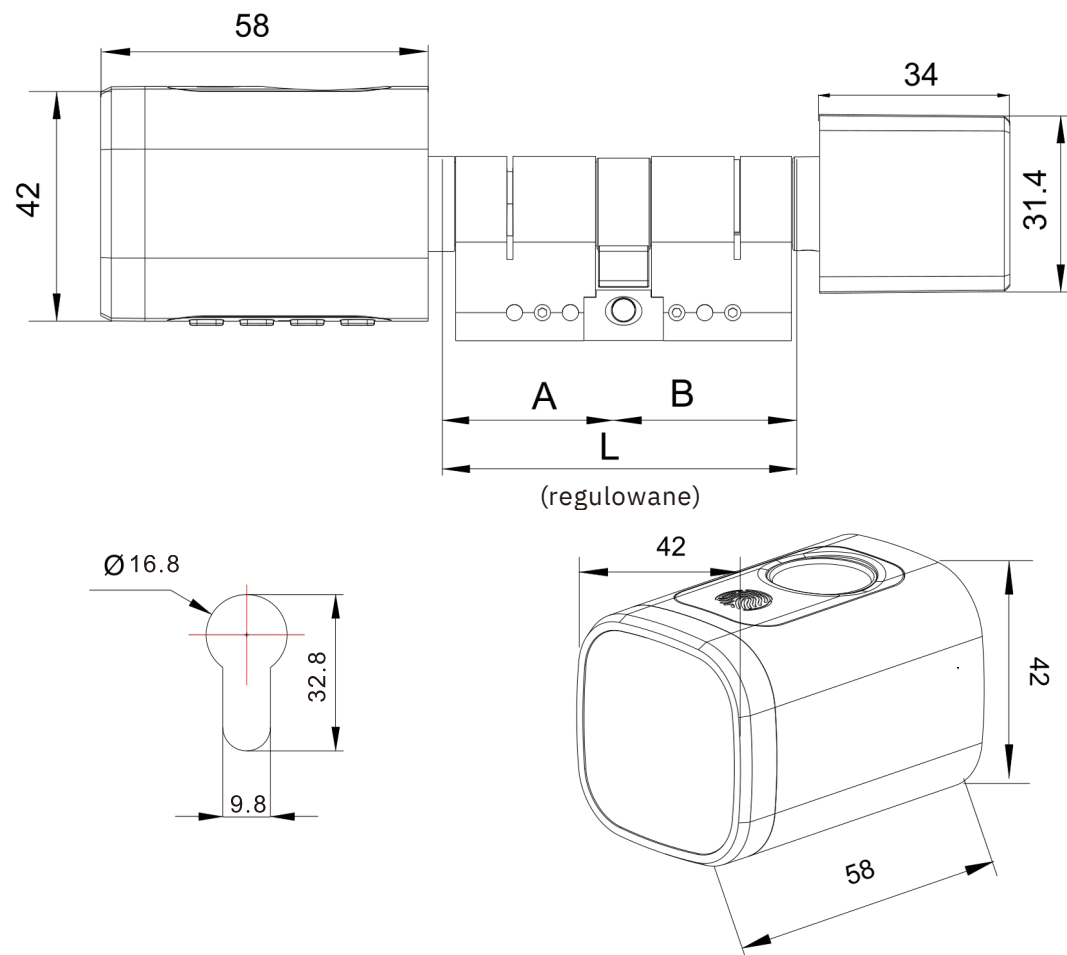

5 MONTAŻ AKCESORIÓW

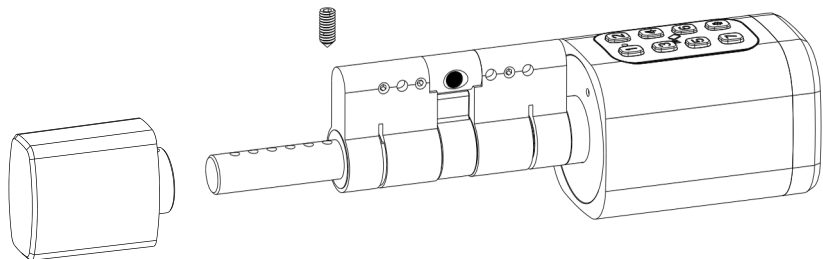

6 KROKI MONTAŻU

6.1 Użyj śrubokręta, aby odkręcić śrubę znajdującą się w miejscu tylnego pokrętkła – zobacz rysunek poniżej

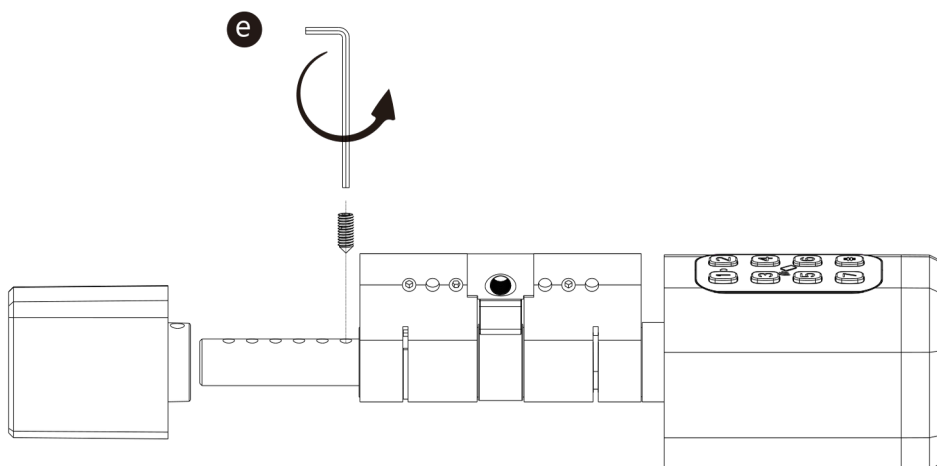

6.2 Proszę włożyć cylinder do istniejącego zamka i przymocować go za pomocą długiej śruby, zgodnie z ilustracją 2.

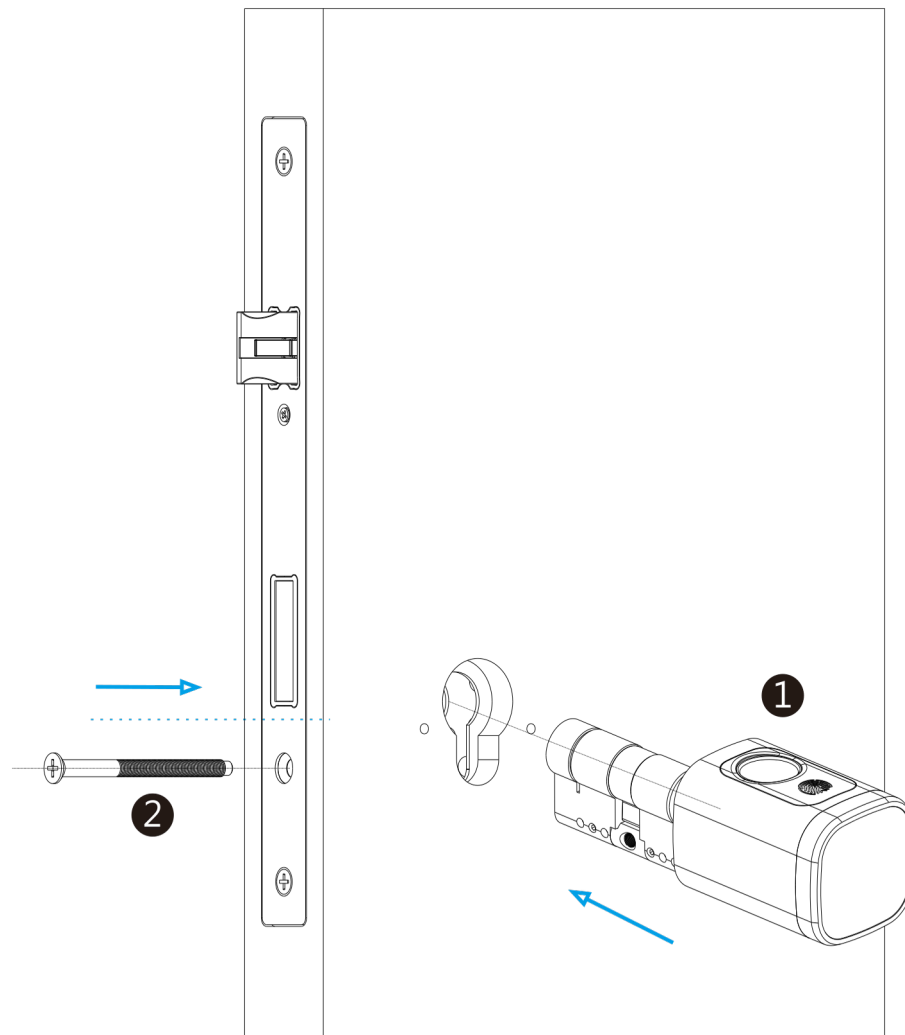

6.3 Proszę użyć śrubokręta, aby dokręcić śrubę w miejscu tylnego pokrętła, zgodnie z ilustracją 3 poniżej.

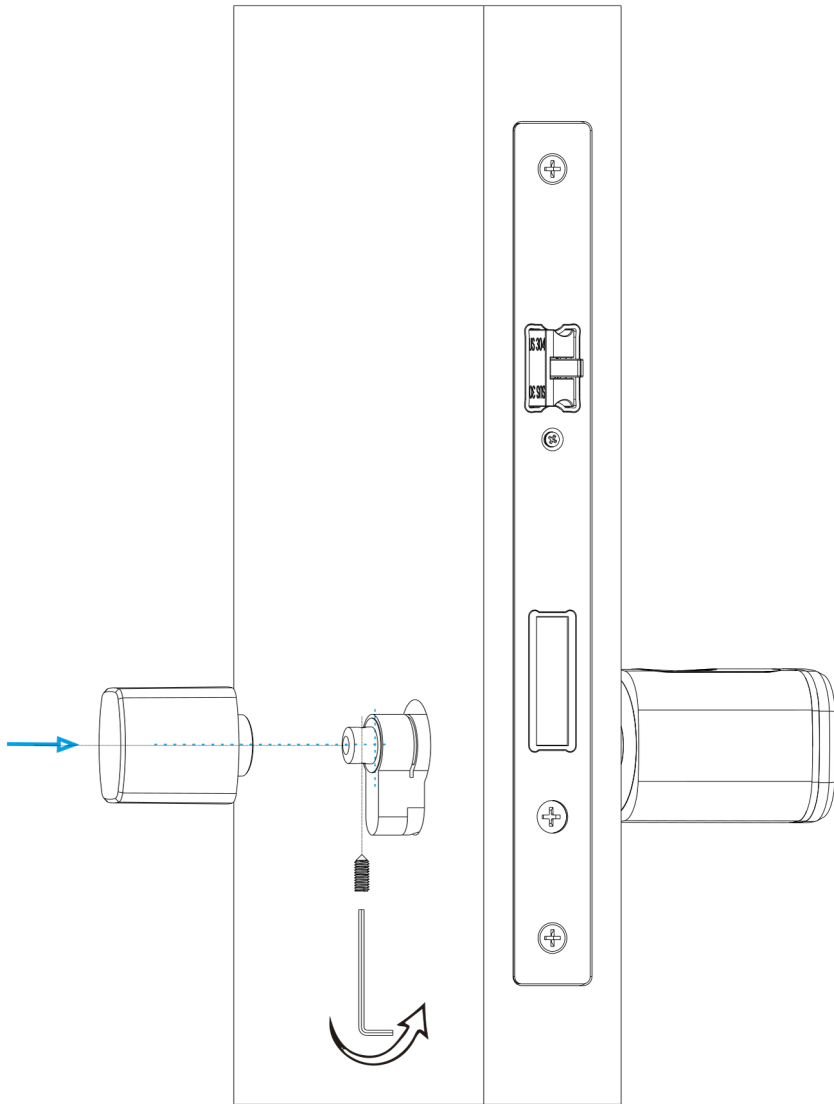

6.4 Proszę zdjąć pokrywę pokrętła czytnika za pomocą magnesu lub przyssawki (dołączony) następnie zamontować 3 baterie AAA

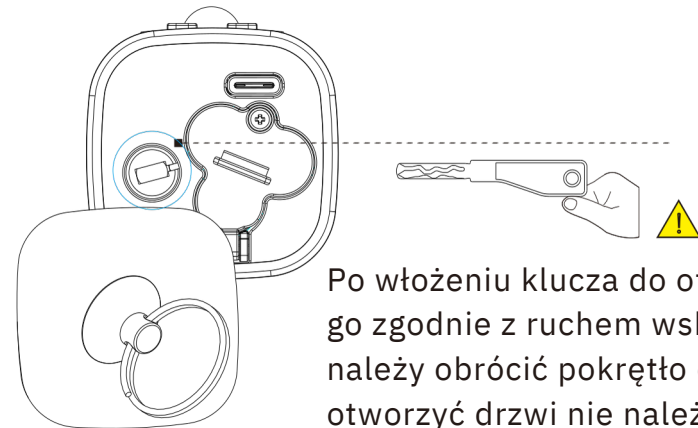
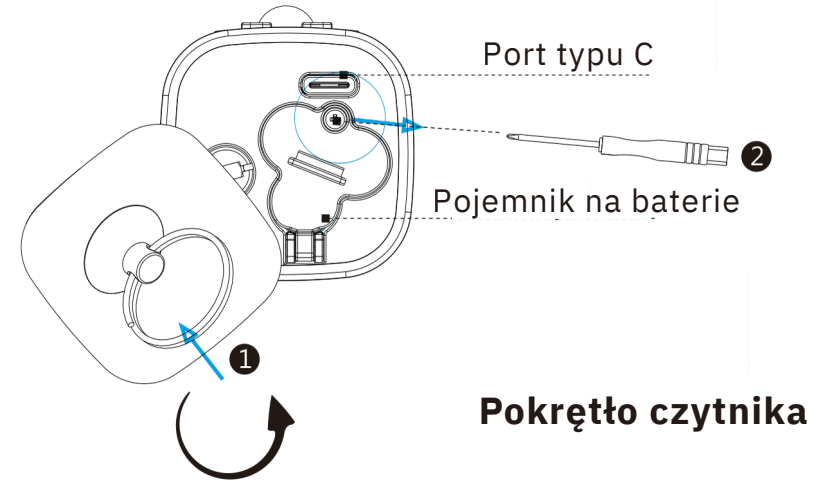

Po włożeniu klucza do otworu i przekręceniu go zgodnie z ruchem wskazówek zegara, należy obrócić pokrętło czytnika, aby otworzyć drzwi nie należy używać klucza bezpośrednio do otwierania zamka.

6.5 Proszę przetestować odcisk palca/hasło w trybie fabrycznym – dowolny odcisk palca lub hasło 123456# odblokuje zamek do drzwi. Zobacz ilustrację poniżej

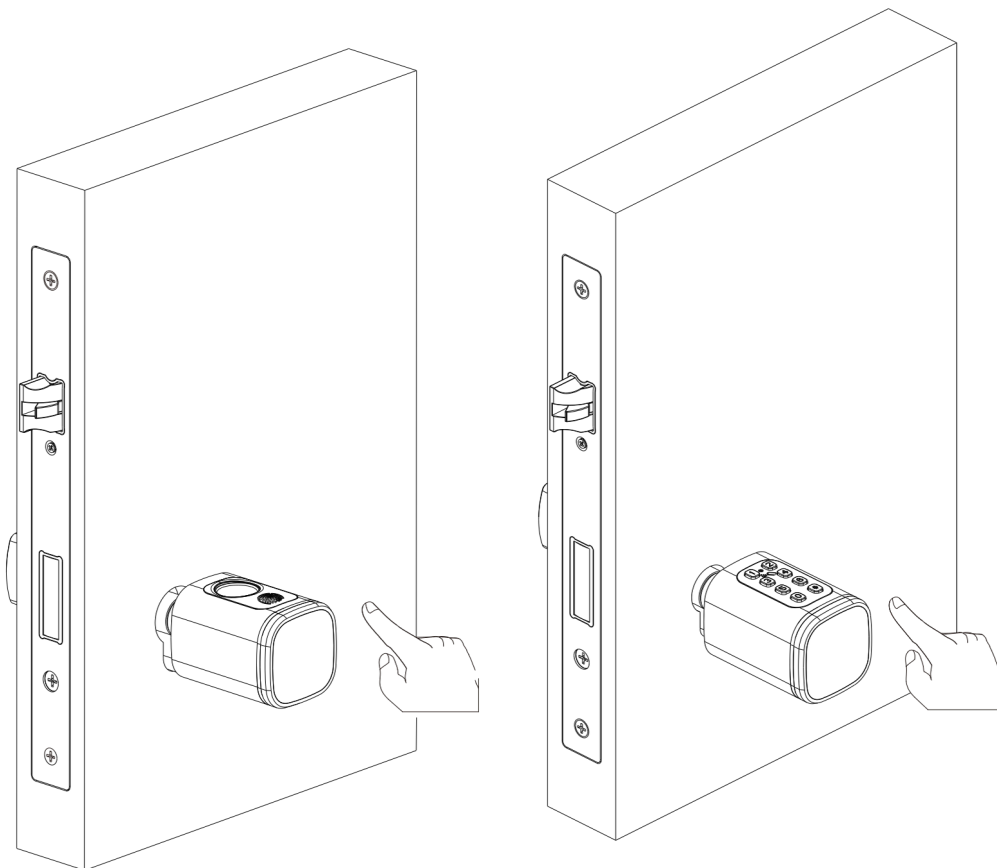

Ustawienia odcisku palca

Ustawienia hasła

6.6 Proszę przetestować zamek za pomocą karty po skonfigurowaniu zamka w aplikacji Tuya Smart (zobacz część 6).

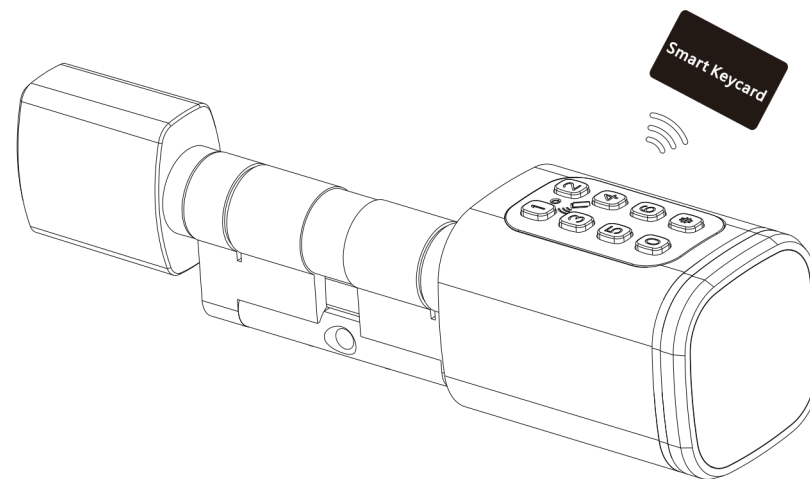

! Karta lub odcisk palca mogą zostać zarejestrowane wyłącznie w aplikacji Tuya Smart. Dlatego ważne jest, aby zainstalować tę aplikację na swoim telefonie przed rozpoczęciem codziennego użytkowania.

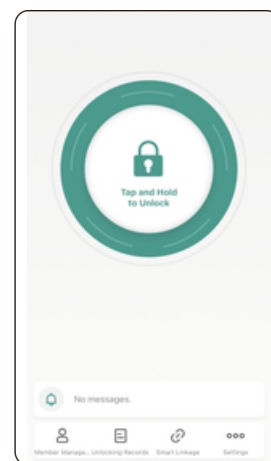

7. Ustawienia aplikacji Tuya

Proszę pobrać aplikację TuyaSmart lub Smart Life ze sklepu Apple Store lub Google Play. Można również zeskanować poniższe kody QR, aby pobrać aplikację bezpośrednio.



7.1 Zarejestruj konto za pomocą adresu e-mail lub numeru telefonu.

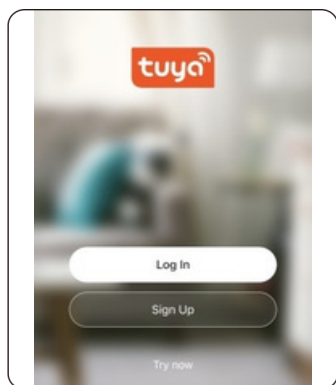

7.1.1 Zarejestruj się

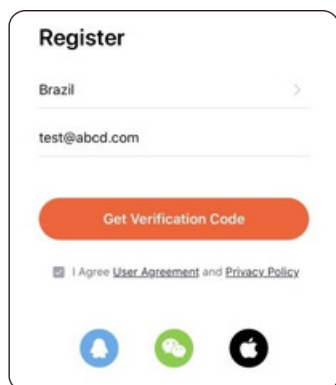

7.1.2 Wprowadź numer telefonu lub adres e-mail i kliknij

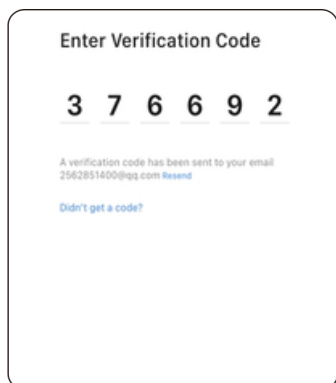

7.1.3 Wprowadź kod otrzymany na e-mail lub telefon

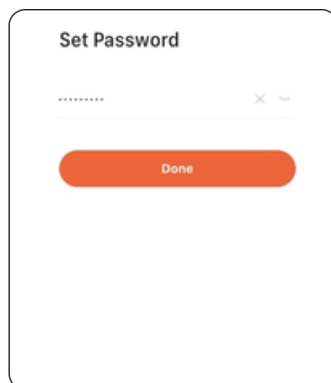

7.1.4 Ustaw hasło i zaloguj się

7.2 Inteligentna konfiguracja

Uruchom aplikację Tuya Smart i kliknij „Add Device” (Dodaj urządzenie) w prawym górnym rogu. W tym samym czasie aktywuj cylinder zamka – telefon automatycznie wyszuka cylinder, jak pokazano poniżej:

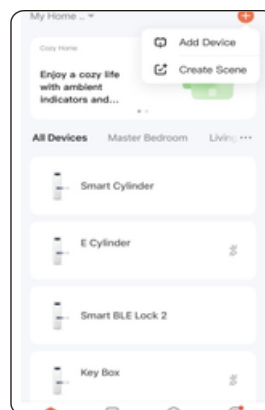

Krok 1: Dodaj urządzenie

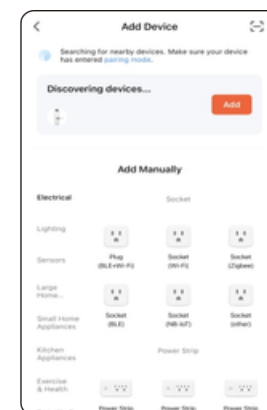

Krok 2: Aktywuj zamek i kliknij „Add”

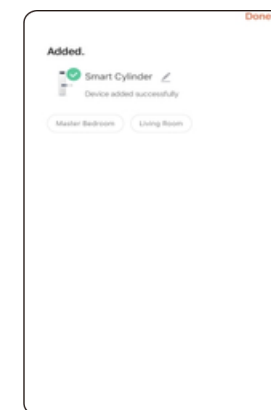

Krok 3: Gotowe



Note that You can also click menu "Camera & Lock" to find "Lock (BLE)" to add the lock cylinder.

7.3 Opis funkcji

W interfejsie aplikacji Tuya Smart możesz zobaczyć funkcje inteligentnych zamków, takie jak:

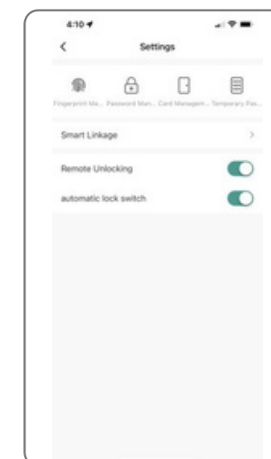
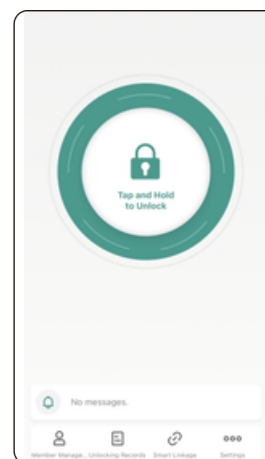

7.4 Dodawanie odcisku palca użytkownika

W ustawieniach aplikacji Tuya Smart możesz kliknąć Zarządzanie odciskami palców i dodać nowy odcisk palca.

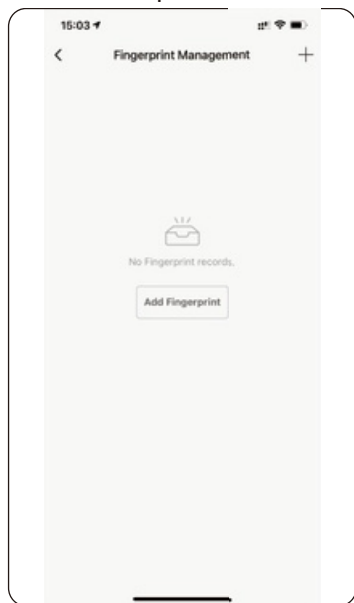

Krok 1:
Kliknij „Dodaj odcisk palca”

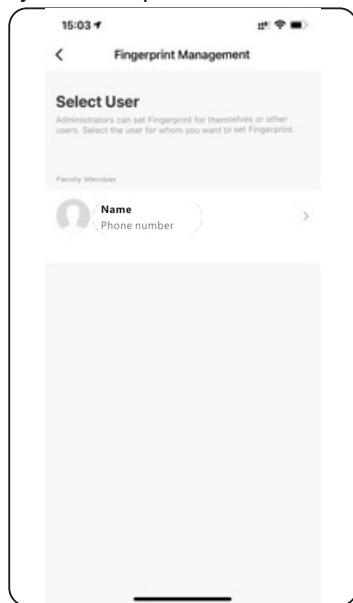

Krok 2:
Wybierz użytkownika

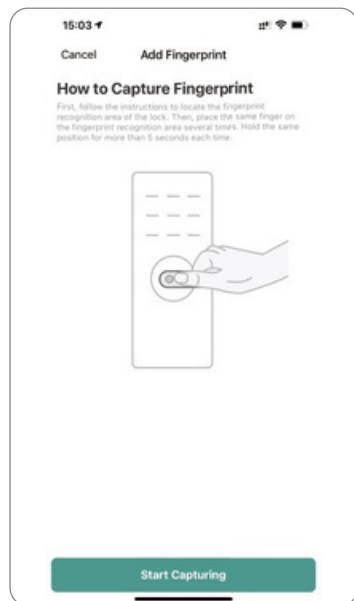

Krok 3:
Rozpocznij rejestrowanie

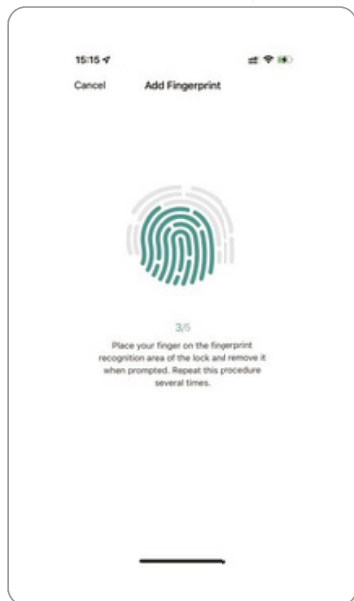

Krok 4:
Przyłóż palec 5 razy i gotowe
11

7.5 Dodaj hasło użytkownika

W ustawieniach aplikacji Tuya Smart kliknij Zarządzanie hasłami, aby utworzyć nowe hasło.

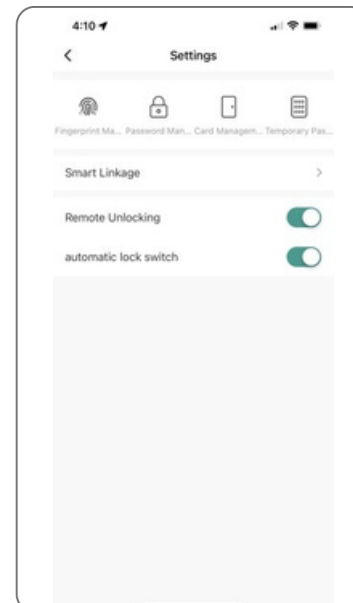

Krok 1:
Kliknij „Zarządzanie hasłami”

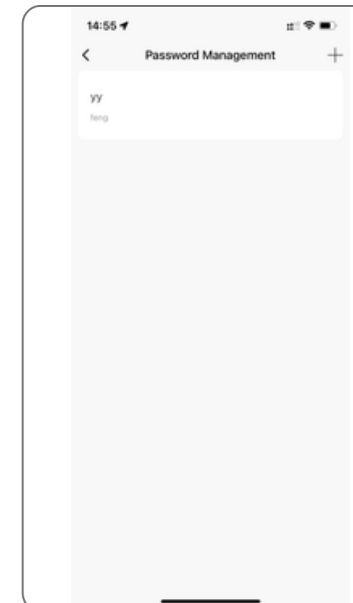

Krok 2:
Kliknij ikonę „+”

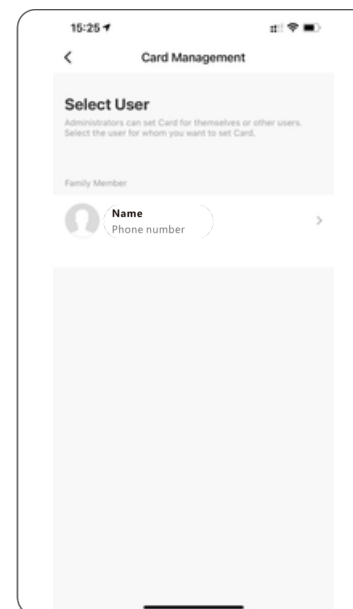

Krok 3:
Wybierz użytkownika

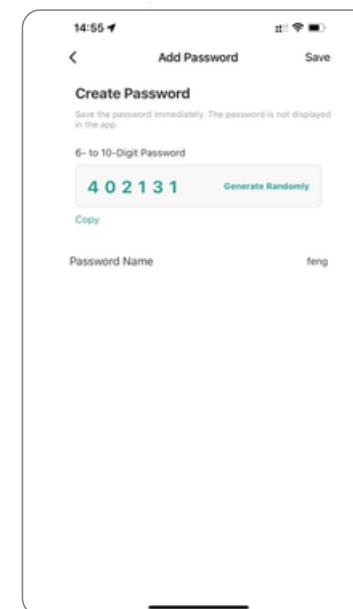

Krok 4:
Wygeneruj hasło losowo
12

7.6 Dodaj kartę użytkownika

W ustawieniach aplikacji Tuya Smart kliknij Zarządzanie kartami, aby dodać kartę użytkownika.

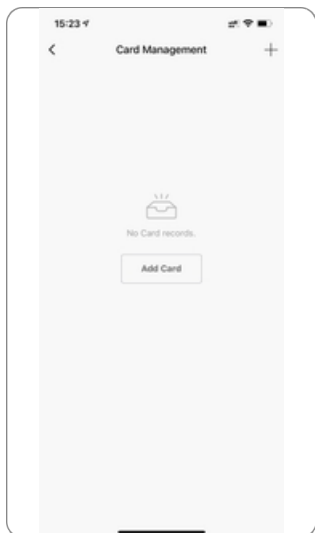

Krok 1:
Kliknij „Dodaj kartę”

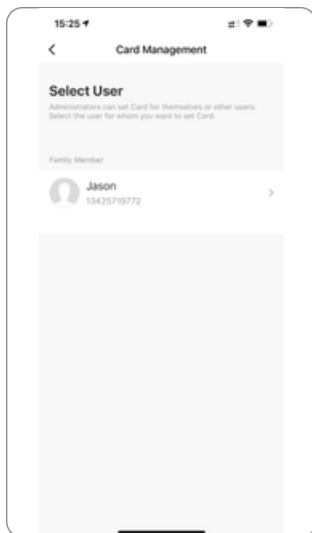

Krok 2:
Wybierz użytkownika

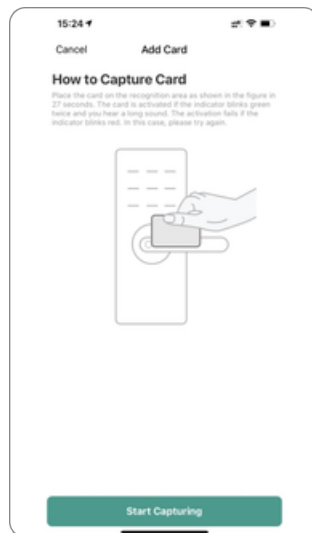

Krok 3:
Przyłóż kartę do obszaru indukcji na zamku

7.7 Inteligentne powiązania i ustawienia

W zakładce ustawień możesz kliknąć Smart Linkage, aby skonfigurować więcej scenariuszy i opcji działania urządzenia zgodnie z warunkami użytkownika.

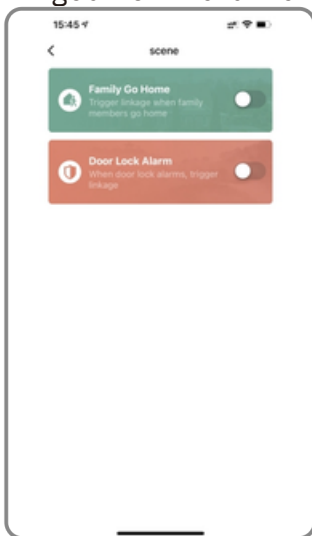

Krok 3:
Wybierz użytkownika

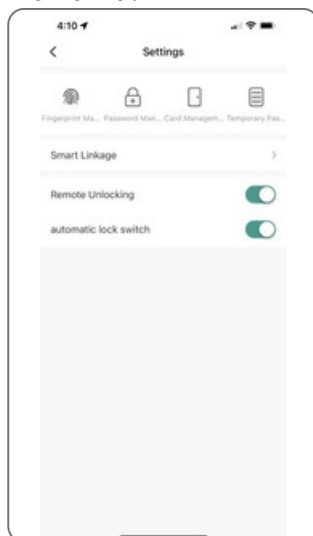

Krok 4:
Wygeneruj automatyczne ustawienia

7.8 Tryb Przejścia

W trybie przejścia możliwe jest odblokowanie zamka poprzez przekręcenie pokrętła bez konieczności podawania odcisku palca, hasła czy karty. Aby wyłączyć tryb przejścia, wystarczy użyć dowolnej z zarejestrowanych metod dostępu.

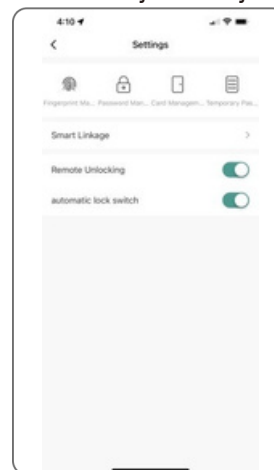

8. Resetowanie zamka

Kliknij ikonę w prawym górnym rogu (krok 1), a następnie wybierz „Usuń urządzenie” (Remove Device), aby zresetować zamek.

Po resecie urządzenie wróci do ustawień fabrycznych domyślnym sposobem odblokowania będzie: dowolny odcisk palca, hasło: 123456#

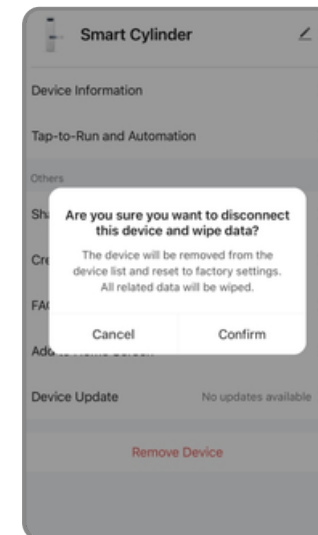
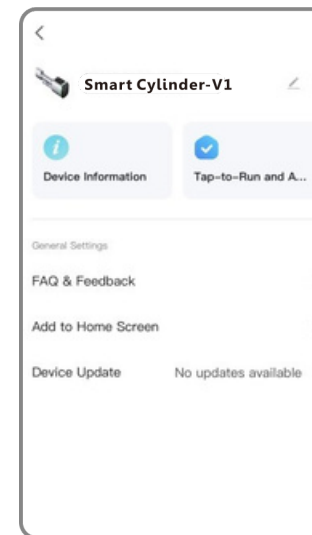
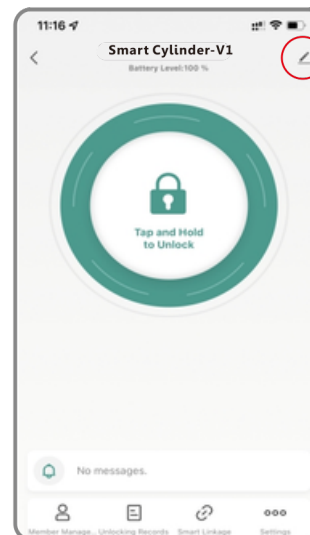

9. Karta Resetująca

Przesunięcie karty resetującej po obszarze indukcyjnym pozwala łatwo przywrócić zamek do ustawień fabrycznych. Po resecie możesz sparować zamek z nowym użytkownikiem. Zaleca się używać karty resetującej tylko w sytuacjach awaryjnych, np. gdy: utracisz dane administratora, zamek został błędnie skonfigurowany przez innego użytkownika.

9.1 Kroki resetowania:

Zbliż kartę resetującą do pola odczytu zamek wyemituje długi sygnał dźwiękowy, który potwierdzi pomyślne zresetowanie urządzenia.

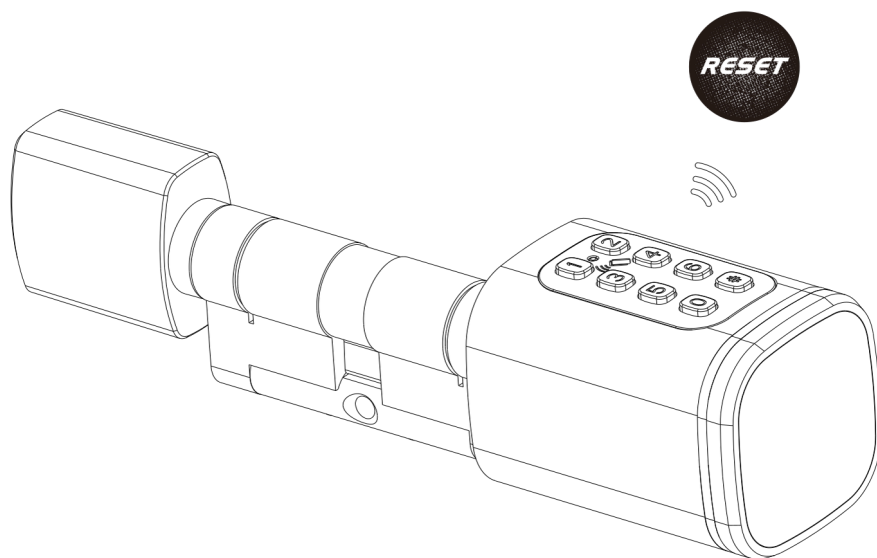

10. Warunki sprzedaży i serwisu

Przed użyciem urządzenia prosimy o dokładne przeczytanie instrukcji obsługi!

Ograniczona gwarancja elektroniczna na 1 rok oraz ograniczona dożywotnia gwarancja mechaniczna i na wykończenie.

Oferujemy 1 rok ograniczonej gwarancji na części elektroniczne oraz dożywotnią gwarancję na wady mechaniczne i wykończeniowe dla tego inteligentnego cylindra V1, pod warunkiem prawidłowego użytkowania przez użytkownika domowego. W celu uzyskania gwarancji wymagany jest dowód zakupu i własności, aby potwierdzić, że cylinder jest objęty gwarancją.

W przypadku jakichkolwiek błędów lub pytań dotyczących instrukcji obsługi lub warunków sprzedaży, prosimy o kontakt.

Nie ponosimy odpowiedzialności za jakiegokolwiek błędne użytkowanie lub szkody spowodowane niewłaściwą instalacją.

Nie ponosimy odpowiedzialności za szkody spowodowane przez czynniki antropogeniczne lub nieuniknione zdarzenia i nie pokrywamy kosztów strat ani konserwacji.

Prosimy o dokładne zapoznanie się z warunkami serwisu posprzedażowego.

Nie demontuj zamka, jeśli nie jesteś technikiem z branży. Jeśli jest to konieczne, rób to wyłącznie pod nadzorem technika.

Uwaga: mogą wystąpić niewielkie różnice między zdjęciami reklamowymi a rzeczywistym produktem. W przypadku rozbieżności obowiązuje wygląd rzeczywistego produktu.