

# ROZSUWANE BRAMKI SENSORYCZNE CP-A308

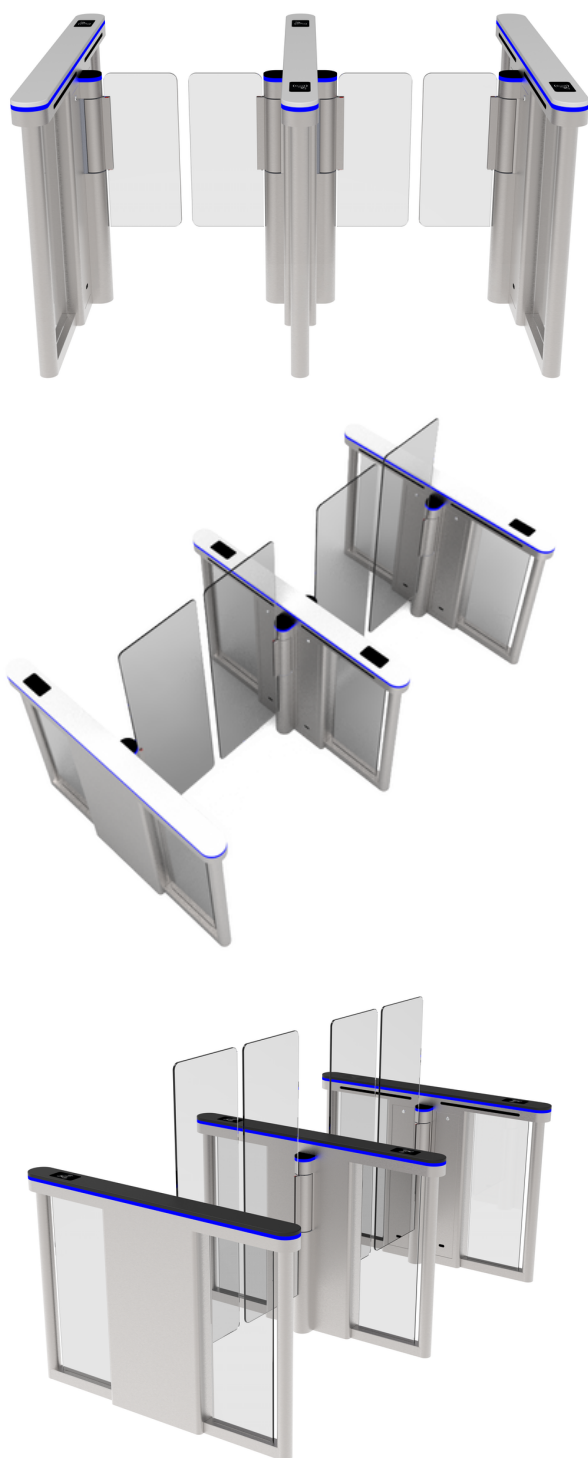

Bramy szybkobieżne **CP-A308** otwierają lub zamykają przejazd za pomocą dwóch wahaczy. Wahacz będzie się otwierał w tym samym kierunku. Bramy te charakteryzują się smukłą, zwartą konstrukcją, dzięki czemu nadają się do lokalizacji, w których przestrzeń jest na wagę złota lub gdzie liczy się estetyka.

Górna pokrywa CP-A308 wykonana jest z białego marmuru, co sprawia, że bramka prędkości wygląda bardziej elegancko. Bramy szybkiego ruchu można dostosować pod względem projektu, koloru i materiału, aby dopasować je do otaczającej architektury i spełnić określone preferencje estetyczne.

Mechanizm CP-A308 wykorzystuje najnowocześniejszą technologię, aby zminimalizować rozmiar, ale zapewnić wysoką wydajność. Są również wyposażone w serwosilnik znanej marki, który zapewnia dużą prędkość, wysoką barierę i szeroki pas. Wysokość przejścia może wynosić do 1500 mm nad poziomem gruntu, co uniemożliwia przechodzenie osób przez bariery. Aby ludzie nie przechodzili. Szerokość pasa można ustawić na 600–1200 mm, co umożliwia dostęp do wózków inwalidzkich, bagażu lub rowerów.



Wymiar	1500*120*980mm (4,92*0,93*3,22 stopy) (standardowo)
Materiał	SUS 304 i biały marmur (standard) / czarny marmur
Materiał ramienia wahadłowego	Szkoło akrylowe/hartowane o grubości 10 mm
Szerokość przejścia	600 mm (1,97 stopy) -1200 mm (3,94 stopy)
Wysokość przejścia	Standardowa 900 mm (2,92 stopy) - Maks. 1500 mm (4,92 stopy)
Kierunek przejścia	Jednokierunkowy/Dwukierunkowy
Mechanizm	Siłownik
Czujnik podczerwieni	6 par
Wskaźnik zdawalności	30-40 osób/minutę
Czas operacyjny	0,2 sekundy
Zasilacz	100 V-240 V, 50/60 Hz
Otwórz sygnał	Przełącznik pasywny (styk bezpotencjałowy)
Komunikacja	RS485
MCBF	3 000 000 cykli
Temperatura pracy	-40 °C ~ 70 °C
Środowisko pracy	Wnętrze
Wilgotność względna	Maksymalnie 95%.

- **MECHANIZM SERWO** Brama z silnikiem serwo może wykonać szeroką i wysoką bramę przejściową. Jest to wygodniejsze w przypadku luggage, ADA lub niektórych specjalnych zastosowań.
- **ALERTY LED** Wskazują kierunek ruchu za pomocą dobrze widocznego koloru zielonego i czerwonego. Dioda LED z boku będzie się zmieniać w zależności od stanu bramek.
- **DIODA STANU LINII** Jeśli dostęp został przyznany, dioda LED będzie świecić na zielono. W trybie gotowości dioda LED świeci na niebiesko. W przypadku odmowy dostępu dioda LED miga na czerwono.
- **FUNKCJA ALARMOWA** Funkcja alarmu czujnika podczerwieni w przypadku nielegalnego włamania i włamania odwrotnego.
- **WYJŚCIE AWARYJNE** Funkcja umożliwia swobodne przejście w przypadku sytuacji awaryjnej lub braku prądu, automatyczny reset po przywróceniu zasilania.
- **KIERUNEK PRACY** Jednokierunkowy lub dwukierunkowy jest opcjonalny.
- **AUTOMATYCZNE RESETOWANIE** Ramiona wahadłowe zablokują się automatycznie w ciągu 5 sekund (regulowane), jeśli ktoś opóźni dostęp.
- **ANTYKOLIZJI** Gdy brama natychmiastowo napotka siłę impulsu przekraczającą zakres bezpieczeństwa, ramię automatycznie ustawi się ponownie na swoim miejscu. Mechanizm nie zostanie w żaden sposób uszkodzony.
- **ANTI-PASS BACK** Brama pozostanie zamknięta, jeśli ktoś będzie chciał wejść w odwrotnym kierunku.
- **ZABEZPIECZENIE PRZED PRZYLEŻENIEM** Brama zaalarmuje, jeśli bez pozwolenia przejdzie więcej niż jedna osoba.
- **ANTYWŁAMANIOWA** Brama blokuje się automatycznie do momentu wystąpienia ważnego sygnału otwarcia. Gdy pojawi się ważny sygnał, brama odblokuje się w ciągu 0,2 s (regulowane).

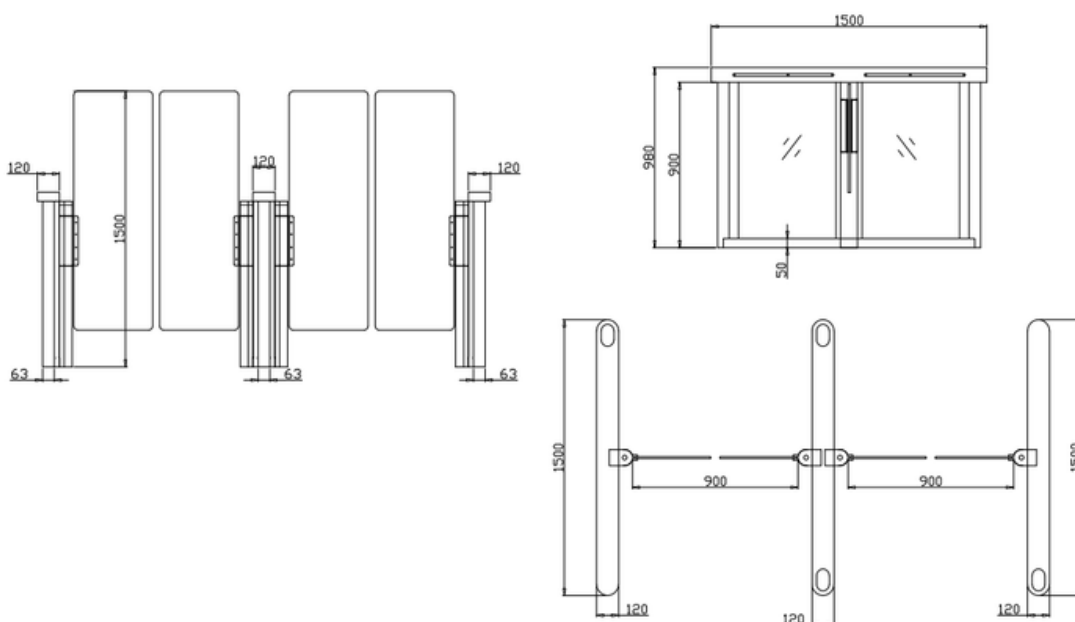

- Wymiar: Można wykonać zgodnie ze stroną klienta.
- Ramię wahadłowe dostępne w wersji szklanej lub akrylowej.
- Opcjonalna dioda LED ramienia obrotowego. Ramiona są bardziej widoczne w ciemności.
- Można dodać oświetlenie i czujniki podczerwieni.
- Można dodać podstawę montażową (do okablowania nad podłogą) i podstawę zdejmowaną (do wydarzeń tymczasowych).
- Wycięcia można dostosować tak, aby pasowały do każdego czytnika. Ikonę karty machnięcia można anulować.
- LOGO można dostosować.
- Dostosowane rysunki 3D są dostępne na podstawie zdjęć witryny.
- Dostępna jest usługa OEM i ODM.

- Proszę sprawdzić w dziale sprzedaży opłaty za dostosowanie.

Nasze bramki są wyposażone w sygnały przekaźnikowe i interfejsy RS485/RS232. Możesz skorzystać z własnego systemu kontroli dostępu lub możemy dostarczyć Ci kompletny system kontroli dostępu.



Pilot



Karta RFID



Kod QR/kod kreskowy



Licznik



Rozpoznawanie twarzy



Rozpoznawanie odcisków palców



Wrzutnik monet/kart



Przycisk



Wycięcia można dostosować tak, aby pasowały do każdego czytnika.



LOGO można dostosować.

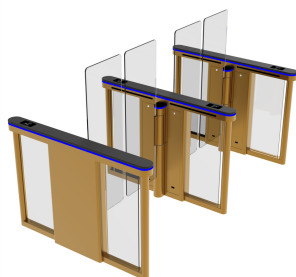

Dostępne inne kolory ramek, wymagany RAL lub RGB.



Czarny Szary Zielony Niebieski Czerwony

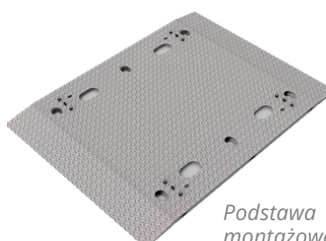

Podstawa montażowa





Zasilany sprzętem z rezerwą superkondensatorową

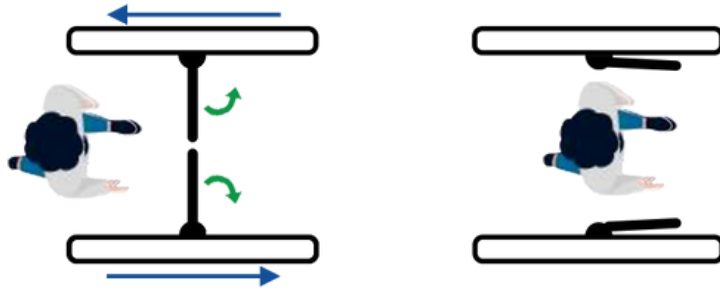

W przypadku przerwy w dostawie prądu wahacze są odblokowywane i otwierane automatycznie.



Jeden pas.

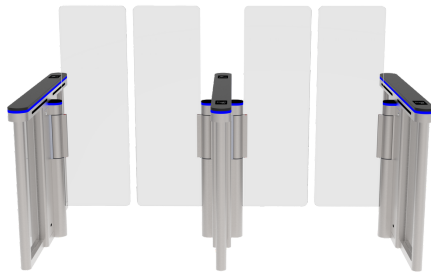

Dwa pasy

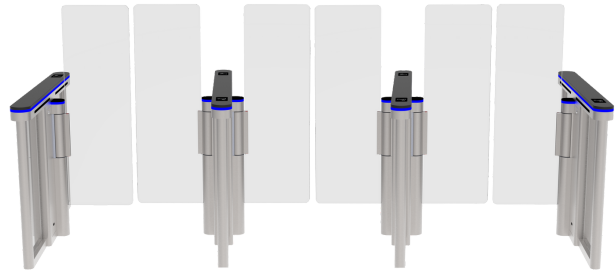

Trzy pasy

